

X-TERRA VOYAGER

METAL DETECTOR

GEBRUIKERSHANDLEIDING



Inhoud

SNELSTARTGIDS	2
ONDERDELEN OVERZICHT	3
MONTAGE	4
BEDIENINGSELEMENTEN	6
SCHERM	7
ZOEKMODI	8
Alle metalen	8
Aangepast	8
Juwelen	8
Leren	8
BEDIENING	9
DETECTOR INSTELLINGEN	10
Volume	10
Achtergrondverlichting	10
Gevoeligheid	10
Het gevoeligheidsniveau aanpassen	10
Overmatig geluid	10
PINPOINT	11
Lokaliseer een doel met Pinpoint	11
DIEPTEMETER	12
DOELIDENTIFICATIE	13
Doel-identificatienummer	13
Doelgroepen	13
Voorbeelden van doelen	13
Doeltonen	14
BATTERIJEN	15
Batterijniveau	15
ONDERHOUD EN VEILIGHEID VAN DETECTOREN	16
PROBLEMEN OPLOSSEN	17
TECHNISCHE SPECIFICATIES	18
NALEVING	19

Snelstartgids

1. Aanzetten

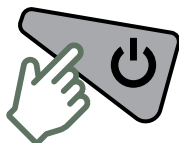

2. 5 seconden wachten



3. Beginnen met detecteren

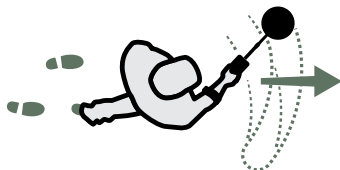

Onderdelen Overzicht

1. BEDIENINGSEENHEID

- 2. Spreker
- 3. Contactdoos spoelaansluiting
- 4. Batterijcompartiment
- 5. Batterijdeksel
- 6. Hoofdtelefoonaansluiting - 1/8" (3,5 mm)

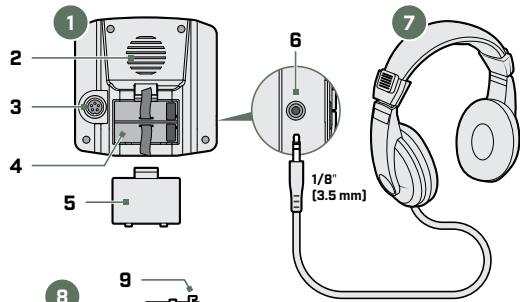

7. BEDRADE HOOFDTELEFOONS

8. HANDVAT

- 9. Bevestigingshaak
- 10. Schroef voor bedieningseenheid
- 11. Vergrendeling
- 12. Handgreep
- 13. Verstelling armleuning vergrendeling
- 14. Bovenste as
- 15. Armleuning met standaard

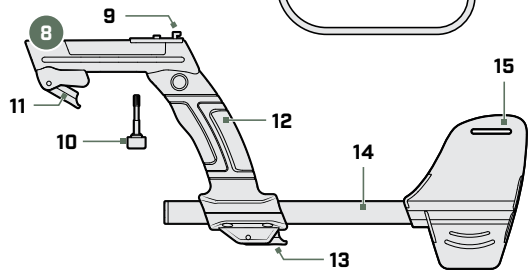

16. MIDDENAS

- 17. Vergrendeling



18. ONDERSTE AS

- 19. Rubberen sluitringen (x2)
- 20. Moer en bout voor de spoel

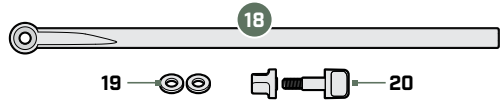

21. SPOEL

- 22. Skidplate
- 23. Juksteun
- 24. Spoelkabel
- 25. Spoelaansluiting
- 26. Borgring

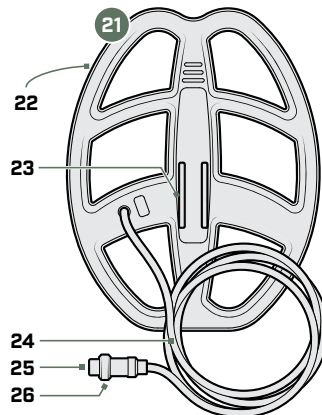

Montage

BEVESTIG DE BEDIENINGSEENHEID

1. Plaats de bedieningseenheid op de bevestigingshaak bovenop het handvat.
2. Zet vast met de schroef voor de bedieningseenheid.

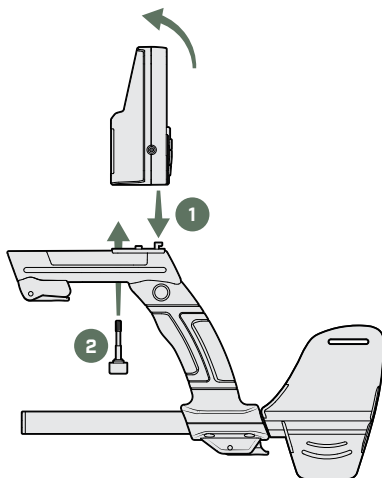

DE ASSEN MONTEREN

3. Open de vergrendelingen.
4. Steek de middelste as in het handvat en steek de onderste as in de middelste as.
5. Sluit de vergrendelingen.

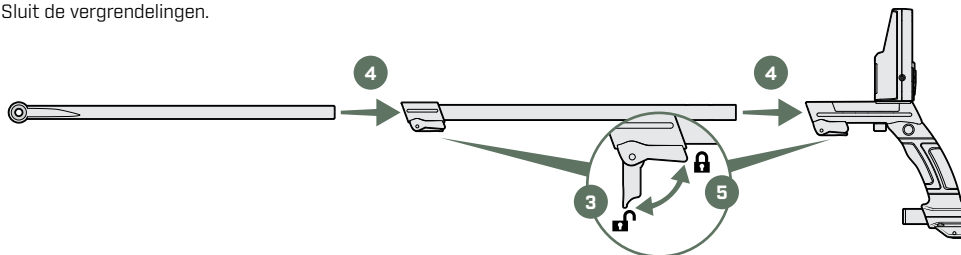

DE SPOEL BEVESTIGEN

6. Controleer of de rubberen sluitringen in de onderste as zijn geplaatst.
7. Schuif de onderste as in de juksteun op de spoel en lijn de gaten uit. Bevestig met de meegeleverde plastic bout en moer.

LET OP: Gebruik geen gereedschap om vast te draaien - te vast draaien kan schade veroorzaken.

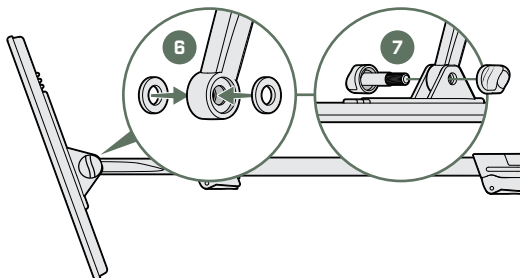

Montage *[Vervolg]*

DE KABEL EN PLUG-IN WIKKELEN

8. Wikkel de spoelkabel voldoende rond de as om de speling op te vangen, maar zo dat de spoel nog steeds gemakkelijk kan kantelen.
9. Lijn de spoelaansluiting uit met de aansluiting aan de achterkant van de bedieningseenheid. Stop het erin en draai vervolgens de borgring vast.

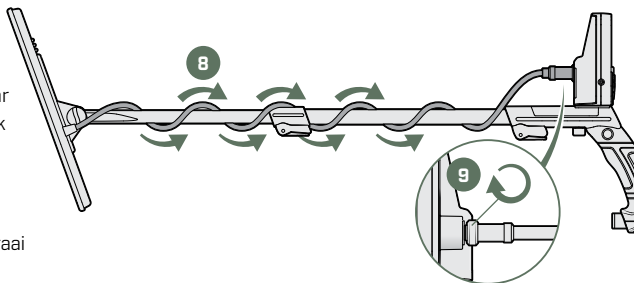

LET OP: Gebruik geen gereedschap om de borgring vast te draaien - te vast draaien kan schade veroorzaken.

LET OP: Forceer de connector niet als er weerstand is - dit kan schade veroorzaken.

DE LENGTE VAN DE DETECTOR AANPASSEN

10. Open de vergrendeling voor het verstellen van de armleuning.
11. Laat uw arm rusten in de armsteun en pas aan indien nodig - de armsteun moet net onder uw elleboog zitten.
12. Sluit de vergrendeling.

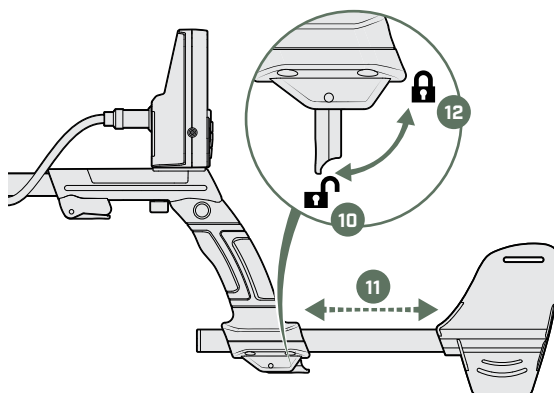

BATTERIJEN PLAATSEN

13. Verwijder het batterijdeksel.
14. Verbind twee 9 V alkalinebatterijen met de batterijaansluitingen. Zorg ervoor dat de aansluitingen correct zijn uitgelijnd met de polariteitssymbolen (+ en -).
15. Plaats het batterijdeksel terug.

LET OP: Schakel de detector uit voordat u de batterijen vervangt.

Zie pagina 15 voor meer belangrijke informatie over batterijen.

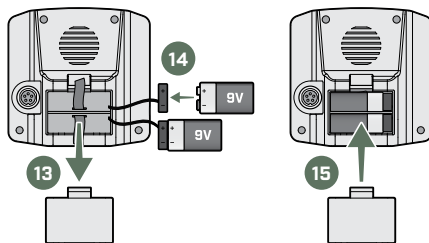

Besturingselementen

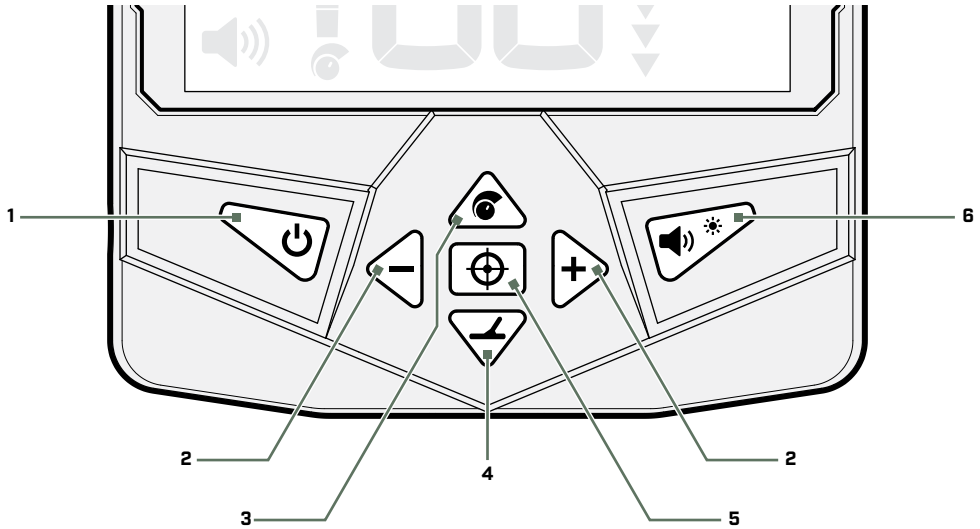

1. AAN/UIT

Schakelt de detector in en uit.

2. MINUS [-] / PLUS [+]

Past het gevoeligheidsniveau aan (wanneer gevoeligheidsaanpassing is ingeschakeld) (pagina 10).

Druk hierop bij het bewerken van de aangepaste zoekmodus om een doelgroep in of uit te schakelen (pagina 8).

3. GEVOELIGHEIDSAANPASSING INSCHAKELEN

Druk hierop om de gevoeligheidsaanpassing in te schakelen (druk vervolgens op - en + om aan te passen). Om het aanpassen van de gevoeligheid uit te schakelen, druk je nogmaals op de knop of wacht je 3 seconden, waarna de functie automatisch wordt uitgeschakeld.

4. ZOEKMODUS

Selecteert de volgende beschikbare zoekmodus (pagina 8).

5. PINPOINT

Houd ingedrukt om de modus Pinpoint te gebruiken om een gedetecteerd doel nauwkeurig te lokaliseren (pagina 11).

6. VOLUME AANPASSEN

Hiermee past u het volumeniveau van het geluid aan van laag naar hoog (pagina 10).

Druk lang in om de achtergrondverlichting van het LCD-scherm aan en uit te zetten.



Opmerking: De detector wordt automatisch uitgeschakeld als er niet op een knop wordt gedrukt of als er binnen 15 minuten geen doel wordt gedetecteerd.

Scherm

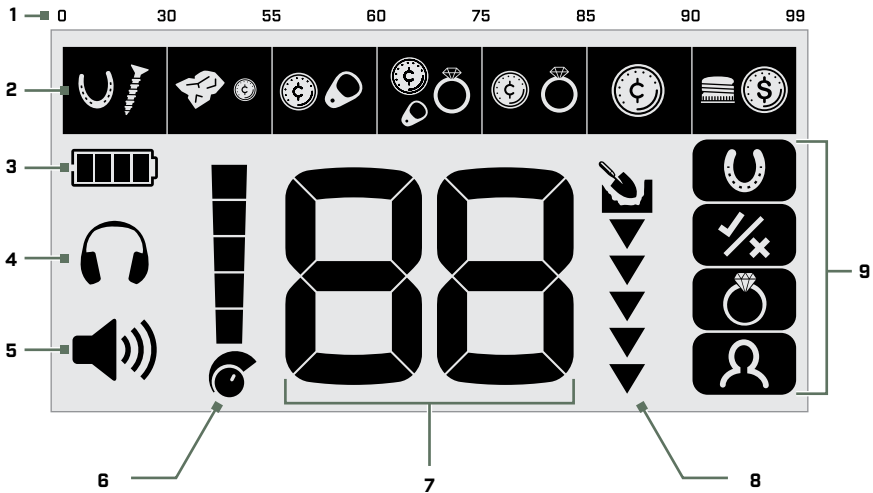

1. DOEL-ID REFERENTIE

Een referentiegids die aangeeft welke typen doelen er te vinden zijn voor de betreffende doelgroep.

2. DOELGROEPEN

Vertegenwoordigt groepen doel-identificatienummers. Het pictogram geeft de typen doelen aan die gewoonlijk op die positie op de doel-ID-schaal worden aangetroffen (pagina 13). De doelgroepen worden uitgelijnd met de Doelgroep-ID-referentie erboven.

3. BATTERIJNIVEAU

Geeft het huidige batterijniveau aan (pagina 15).

4. INDICATOR HOOFDTELEFOON

Geeft aan dat er een hoofdtelefoon is aangesloten.

5. VOLUMENIVEAU

Geeft het audiovolume van de detector weer (pagina 10).

6. GEVOELIGHEIDSNIVEAU

Geeft het gevoeligheidsniveau weer (pagina 10).

7. DOEL-IDENTIFICATIENUMMER

Geeft de numerieke waarde van een gedetecteerd doel weer, zodat u een goede kans hebt om een object te identificeren voordat u gaat graven. Het nummer wordt toegekend op basis van de metaalsamenstelling van een doel, waarbij ferrometalen lage ID's krijgen toegewezen, variërend van 0 tot 30, en non-ferrometalen hogere ID's, variërend van 31 tot 99.

Een Amerikaanse kwart dollar zal bijvoorbeeld altijd hetzelfde doel-identificatie (ID) nummer (86) weergeven.

8. DIEPTEMETER

Toont de geschatte diepte van een gedetecteerd doel (pagina 12).

9. ZOEKMODI

Geeft de actieve zoekmodus (pagina 8) weer. Er zijn vier zoekmodi: Alle metalen, Aangepast, Juwelen en Leren.

Zoekmodi

VOYAGER heeft vier zoekmodi die het meest geschikt zijn voor het vinden van verschillende soorten metalen voorwerpen.

Druk op de knop Zoekmodus  om de zoekmodi te doorlopen.



ALLE METALEN

Zoek alle doelen die metaal bevatten, inclusief ijzer.

Detectoren in de 'Alle metalen'-modus garandeert dat u geen enkel doel mist.

AANGEPAST

Kies welke groepen doel-ID's worden gedetecteerd. Dit helpt je om specifieke groepen objecten te vinden terwijl u andere objecten negeert; dit kan erg handig zijn op smerige locaties om afval te negeren, of om specifieke doelen te vinden.

1. Druk op de knop Zoekmodus  tot Aangepaste modus is geselecteerd.
2. Druk op de Minus- en Plus-toetsen  om naar de Doelgroep te navigeren die u wilt wijzigen. Het pictogram knippert 3 seconden en verandert dan in de omgekeerde status. U kunt ook op de knop Zoekmodus  drukken terwijl het pictogram knippert om de groep in of uit te schakelen.

In het voorbeeld zijn de eerste, tweede en vierde groep uitgeschakeld (niet gedetecteerd) zodat er minder ijzer, afval en treklijpjes worden gedetecteerd.

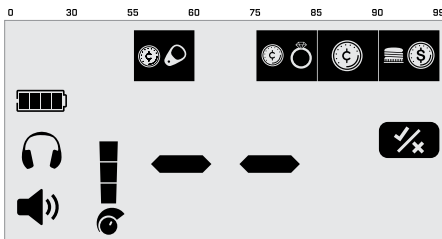

JUWELEN

Zoek sieraden zoals ringen, armbanden en kettingen.

In de sieradenmodus kunt u ook munten, relikwieën en andere niet-juwelen voorwerpen vinden. Deze modus negeert ijzer en daarom worden de meeste spijkers en kleine stukjes ijzer niet gedetecteerd, waardoor dit een goede modus is voor locaties met veel afval.

LEREN

Zoek een specifiek doel. Deze modus is ontworpen om een metalen doel te 'leren', zodat u alleen dat type object vindt.

1. Houd het doel klaar dat u de VOYAGER wilt laten leren - in dit voorbeeld wordt een munt gebruikt.
2. Druk op de knop Zoekmodus  tot Leren-modus is geselecteerd.
3. Zwaai de munt over de spoel. De detector leert de metaaleigenschappen van die exacte munt kennen en schakelt alle doelgroepen uit, behalve de groep waartoe de munt behoort.

Het voorbeeld toont de Leren-modus voor een US Quarter. Een Amerikaanse kwart dollar heeft een Target ID-nummer van 86, daarom is alleen die Doelgroep ingeschakeld (gedetecteerd).

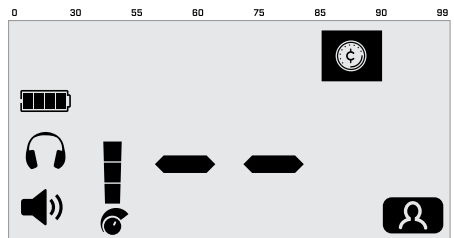

Bediening

Deze stappen gaan verder dan de snelstartgids en leggen uit hoe u uw detector met succes bedient: van het inschakelen tot het vinden van een doel.

1. EEN ZOEKMODUS INSCHAKELLEN EN SELECTEREN

Druk op de aan/uit-knop  om de detector aan te zetten en wacht een paar seconden tot de opstartkalibratie voltooid is.

Druk op de knop Zoekmodus  om de zoekmodus te selecteren die het beste past bij wat u wilt detecteren - dit is normaal gesproken de modus Juwelen of Alle metalen.

2. BEGINNEN MET DETECTEREN

De detectiespoel detecteert geen metaal als hij stilstaat - houd de spoel in beweging.

Beweeg de spoel heen en weer dicht en parallel aan de grond. Raak de grond niet aan en stoot de spoel niet. Dit maximaliseert de detectiediepte en verbetert de respons op kleine objecten.

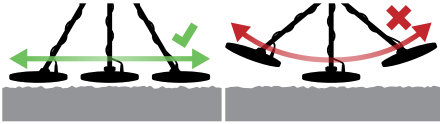

Beweeg de spoel heen en weer over de grond terwijl u aan het einde van elke beweging langzaam naar voren loopt. Een gemiddelde zwaaisnelheid is 2 tot 3 seconden van rechts naar links naar rechts.

Overlap de vorige zwaaibeweging een beetje zodat de grond volledig gedetecteerd wordt.

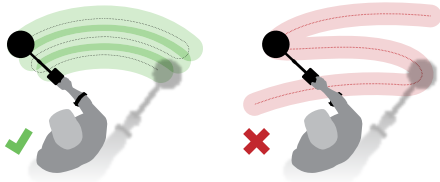

3. EEN DOEL DETECTEREN

Wanneer een doel wordt gedetecteerd, geeft de detector een pieptoon en wordt op het scherm een doel-ID-nummer weergegeven. Het bijbehorende Doelgroep-pictogram knippert ook, om aan te geven welk type object u mogelijk hebt gevonden.

De dieptemeter (pagina 12) op het scherm geeft bij benadering de diepte van het begraven doel aan, zodat u een idee krijgt hoe diep u moet graven.

4. EEN DOEL AANWIJZEN

Zodra u een doel hebt gedetecteerd dat u wilt uitgraven, gebruikt u de functie Pinpoint om de exacte locatie van het doel te bepalen. Op die manier kunt u een kleiner gat graven, waardoor u het doel sneller en netter kunt opgraven. Volg de stappen op "Een doel lokaliseren met Pinpoint" op pagina 11.

5. HET DOEL OPGRAVEN

Graaf het doel voorzichtig op en zorg ervoor dat u het niet beschadigt met uw graafwerktuig.

Zodra u het doel hebt gevonden, controleert u het gat nog een keer voor het geval er nog doelen aanwezig zijn.

6. HET GAT VULLEN

Vul uw gat altijd op nadat u klaar bent met graven.

FACTOREN DIE VAN INVLOED ZIJN OP DETECTIE

Soms kan de detectienaauwkeurigheid worden beïnvloed door de volgende factoren:

- De hoek van het in de grond begraven doel.
- De diepte van het doel.
- Het oxidatie-/roestniveau van het doel.
- De grootte van het doel.
- Elektrische interferentie in de omgeving.

In sterk gemineraliseerde grond, vruchtbare grond of nat zand kan de detector zelfs afgaan als er geen metaal is. In dit geval kunt u de gevoeligheid verlagen of de zoekspoel hoger boven de grond brengen.

Metalen graafwerktuigen hebben ook invloed op de detectie als ze zich in de buurt van de zoekspoel bevinden. Het is beter om ze iets verder weg te houden.

Detectorinstellingen

VOLUME

De Volume-instelling verandert de luidheid van doel signalen.

Druk op de volumeknop om de volume-instellingen te doorlopen van laag naar hoog. Als het maximale volume is bereikt, kunt u terugkeren naar het laagste volumeniveau door op de volumeknop te drukken.



De knop Volume/Achtergrondverlichting

De volumeniveau-indicator op het scherm geeft het huidige volumeniveau aan. Elke staaf vertegenwoordigt één niveau.



De volumeniveau-indicator

ACHTERGRONDVERLICHTING

De VOYAGER heeft een achtergrondverlichting voor het detecteren in omstandigheden met weinig licht. De achtergrondverlichting wordt bij elke opstart standaard uitgeschakeld om het batterijverbruik te verminderen.

Druk lang op de knop Volume/Achtergrondverlichting om de achtergrondverlichting in of uit te schakelen.



De knop Volume/Achtergrondverlichting

OPMERKING: Schakel de achtergrondverlichting uit wanneer deze niet nodig is om zo de batterij te sparen.

GEVOELIGHEID

De VOYAGER-detector is zeer gevoelig en heeft een instelbare gevoeligheid. Door het juiste gevoeligheidsniveau in te stellen voor individuele detectieomstandigheden wordt de detectiediepte gemaximaliseerd.



Kies altijd de hoogste stabiele gevoeligheidsinstelling voor optimale prestaties.

De indicator Gevoeligheidsniveau op het scherm geeft het huidige gevoeligheidsniveau weer. Elke staaf vertegenwoordigt één niveau.



De indicator voor het gevoeligheidsniveau

Het gevoeligheidsniveau aanpassen

1. Hou de spoel stil en druk vervolgens op de knop Gevoeligheid  om de gevoeligheid aan te passen. Let op, de gevoeligheidsaanpassing wordt na 3 seconden inactiviteit uitgeschakeld.
2. Druk op de Plus-knop  om de gevoeligheid te verhogen tot er valse signalen beginnen op te treden.
3. Druk op de Minus-knop  om de gevoeligheid net genoeg te verminderen zodat de valse signalen verdwijnen.
4. Ga met de spoel over een vrij stuk grond en verlaag de gevoeligheid nog verder als er nog steeds grondruis is.

Overmatige ruis

Soms is er sprake van overmatige ruis tijdens het detecteren. Dit kan worden veroorzaakt door elektrische interferentie van bronnen zoals hoogspanningskabels, zendmasten voor mobiele telefonie of andere metaaldetectors.

Als ruis een probleem is, probeer dan de volgende stappen in volgorde tot het geluid verdwenen is.

1. Ga uit de buurt van plaatselijke bronnen van elektrische storing.
2. Start de detector opnieuw op.
3. Als het opnieuw opstarten van de detector de overmatige ruis niet verhelpt, probeer dan het gevoeligheidsniveau te verlagen.

Pinpoint

Pinpointing helpt om snel de locatie van een begraven doel te bepalen, zodat u de exacte locatie kunt bepalen voordat u gaat graven.

Als Pinpoint geactiveerd is, speelt de detector een geluid af terwijl de zoekspoel stilstaat boven een doel.

EEN DOEL LOKALISEREN MET PINPOINT

1. Houd de spoel weg van de geschatte doellocatie en houd de knop Pinpoint ingedrukt om Pinpoint in te schakelen. Het ID-nummer van de Target begint 'PP' te knipperen. Wacht tot 'PP' stopt met knipperen.



De knop Pinpoint

2. Zwaai de spoel langzaam over de locatie met het doel.
3. Lokaliseer het midden van het doel door te luisteren naar het luidste signaal.
4. Draai de zoekspoel door naar de zijkant van het doel te stappen. Herhaal stap 2 en 3.
5. Het doel wordt gelokaliseerd waar het signaal het luidst klonk.
6. Laat de knop Pinpoint los en ga terug naar normaal detecteren.

Dieptemeter

De dieptemeter geeft bij benadering de diepte van een gedetecteerd doel aan.

De dieptemeter is slechts een richtlijn. Minder pijlen geven een ondieper doel aan, meer pijlen geven een dieper doel aan. De nauwkeurigheid kan variëren afhankelijk van het type en de grootte van het doel en de grondomstandigheden.

Nadat een doel is gedetecteerd, blijft de dieptemeter maximaal 5 seconden op het LCD-scherm staan, of totdat het volgende doel wordt gedetecteerd.

Als er geen detectie is, zijn het dieptemeter-pictogram en de pijlen uitgeschakeld.

Hier is een voorbeeld van de aflezing van de dieptemeter en de geschatte doeldiepte voor een Amerikaanse kwart dollar.

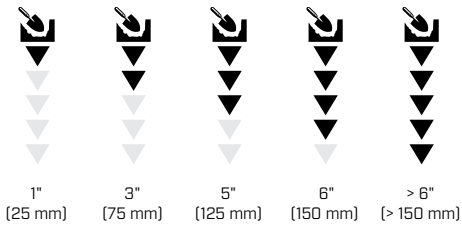

Doel-identificatie

DOEL-IDENTIFICATIENUMMER

Doel-identificatienummers (doel-ID) variëren van 0 tot 99 met ijzerhoudende doelen van 0 tot 30.

Wanneer een doel wordt gedetecteerd, wordt dit weergegeven als een nummer dat verschijnt in het veld Doel-ID op het scherm. Dit geeft de ferro- of non-ferro-eigenschappen van het doel aan voor een snelle en eenvoudige identificatie.

Een Amerikaanse kwart dollar heeft bijvoorbeeld een doel-ID van 86. Dit betekent dat elke keer dat een doel met een ID van 86 wordt gedetecteerd, de kans groot is dat het een Amerikaanse kwart dollar is.

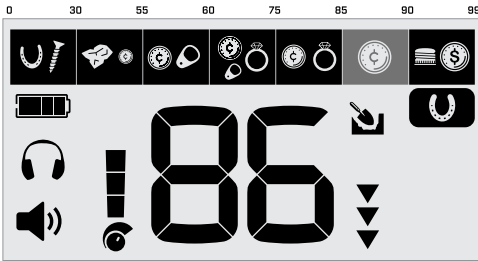

De laatst gedetecteerde doel-ID blijft 5 seconden op het scherm of totdat een ander doel wordt gedetecteerd.

Als er geen detectie is of als de detector over een doel heen beweegt dat wordt afgekeurd, worden er twee grote streepjes weergegeven.

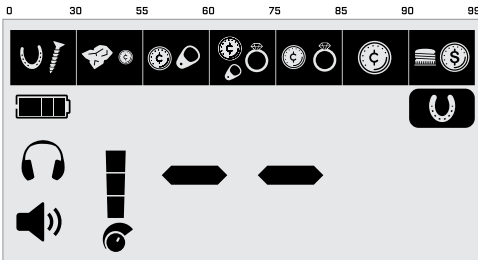







DOELGROEPEN

Doelgroepen bevinden zich bovenaan het scherm.

Elk doel-identificatienummer heeft een bijbehorend pictogram van de doelgroep dat knippert wanneer dat type doel wordt gedetecteerd.

Voorbeelden van doelen

Doelen hebben een grote verscheidenheid aan metallische eigenschappen en daarom kan geen enkel doel met zekerheid worden geïdentificeerd. Deze tabel is slechts een richtlijn.

ID-bereik	Soorten doelen
 1-30	IJzer
 31-55	Kleine munten, fijne juwelen, folie, US 5¢
 56-60	Middelgrote munten, treklipjes
 61-75	Middelgrote munten, sieraden, US 1¢, treklipjes
 76-85	Middelgrote munten, sieraden, US 10¢
 86-90	Grote munten, zilveren munten, US 25¢
 91-99	Flessendoppen, grote munten, zilveren munten, US 50¢

Doelidentificatie *[vervolg]*

DOELTONEN

Groepen met doel-ID's krijgen doeltönen van verschillende toonhoogte toegewezen, zodat de gebruiker de doel-ID in grote lijnen kan classificeren zonder naar het scherm te hoeven kijken.

VOYAGER heeft drie doeltönen: Laag, Midden en Hoog.

De toonbreekpositie is het punt op de schaal van de doel-ID waarop de doeltone van de ene toonhoogte naar de andere overgaat.

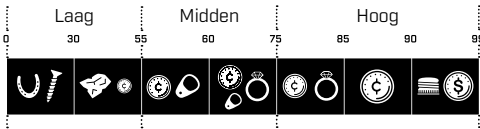

VOYAGER doeltönen

Batterijen

Er zijn twee 9 V-batterijen nodig om de VOYAGER van stroom te voorzien. Het gebruik van alkalinebatterijen wordt aanbevolen.

Vervang de batterijen als er geen segmenten meer zichtbaar zijn op de indicator voor het batterijniveau.



Batterijen moeten worden vervangen

OPMERKING: Vervang beide batterijen tegelijkertijd door nieuwe - gebruik geen oude en nieuwe batterijen door elkaar.

LET OP: Gooi oude batterijen op de juiste manier weg. Begraaf of verbrand ze nooit.

OPMERKING: Verwijder de batterijen als u de detector een week of langer niet gebruikt. Batterijen kunnen chemicaliën lekken die elektronische onderdelen kunnen vernietigen, dus bewaar de detector niet voor langere tijd met batterijen erin.

BATTERIJNIVEAU

De batterijniveau-indicator geeft het huidige batterijniveau aan. De batterijniveau-indicator is alleen bij benadering.

Als de batterij bijna leeg is, wordt de detector automatisch uitgeschakeld.



De indicator voor het batterijniveau

Onderhoud en veiligheid van detectoren

- Was uw handen voordat u de detector aanraakt na het aanbrengen van zonnebrandcrème of insectenwerende middelen.
- Gebruik geen oplosmiddelen om schoon te maken. Gebruik een vochtige doek met een milde zeep.
- Laat de detector nooit in contact komen met benzine of andere vloeistoffen op basis van petroleum.
- Voorkom dat er zand en gruis in de assen en bevestigingen komt (bijv. juksteun van spoel en vergrendelingen). Als er zich zand en gruis ophoopt in deze onderdelen, moeten ze worden schoongeveegd met een vochtige doek.
- Breng de detector of accessoires niet in contact met scherpe voorwerpen, want dit kan krassen en schade veroorzaken.
- Als de assen merkbaar krassen vertonen, veeg ze dan grondig af met een vochtige doek.
- Laat de detector niet langer dan nodig in overmatige kou of hitte staan. Als u hem afdekt bij niet gebruik, is hij beter beschermd. Vermijd het achterlaten in een heet voertuig.
- Controleer of de spoelkabel in goede staat is en niet aan overmatige spanning is blootgesteld.
- Neem voorzorgsmaatregelen bij het vervoeren of opbergen van de detector. Hoewel de detector is gemaakt van materialen van de hoogste kwaliteit en strenge duurzaamheidstests heeft ondergaan, kan het beeldscherm krassen of ernstige schade oplopen als er niet voorzichtig mee wordt omgegaan.
- Stel de detector niet bloot aan extreme temperaturen. Het opslagtemperatuurbereik is van -20°C tot +70°C (-4°F tot +158°F).
- Stel accessoires die niet als waterdicht zijn vermeld niet bloot aan vloeistof/vocht of overmatige vochtigheid.
- Laat kinderen niet spelen met de detector of accessoires; kleine onderdelen kunnen verstikkingsgevaar opleveren.
- Verwijder batterijen voorafgaand aan luchttransport of bij opslagperiodes langer dan een week.

Problemen oplossen

De detector gaat niet aan of gaat uit zichzelf uit

1. Vervang de batterijen.

De detector detecteert niets

1. Controleer of Doelgroepen zijn ingeschakeld voor de objecten die u detecteert, of selecteer de modus Alle metalen.
2. Zorg ervoor dat u de spoel dicht genoeg bij de grond houdt (d.w.z. zorg ervoor dat de spoel dicht genoeg bij het doel is om het te detecteren).
3. Controleer of de zoekspoel goed is aangesloten.
4. Verhoog het gevoeligheidsniveau (pagina 10).

Grillige/overmatige ruis

1. Start de detector opnieuw op en controleer opnieuw op ruis.
2. Ga uit de buurt van plaatselijke bronnen van elektrische storing.
3. Verlaag het gevoeligheidsniveau (pagina 10).

Meerdere doelgroepen knipperen en er zijn veel pieptonen

1. Het is mogelijk dat u meerdere verschillende doelen tegelijk detecteert (overlappende objecten).
2. Het gedetecteerde object is complex (roestig of gemaakt van meerdere soorten metaal), waardoor de detector het niet goed kan identificeren. Probeer het doel vanuit een andere hoek te benaderen of gebruik een andere zoekmodus.

Geen geluid wanneer een hoofdtelefoon is aangesloten

1. Controleer of de hoofdtelefoon goed is aangesloten.
2. Controleer of het volume van de detector is ingesteld op een hoorbaar niveau.
3. Als u een hoofdtelefoon met een eigen volumeregeling gebruikt, controleer dan of deze op een hoorbaar niveau staat.
4. Koppel de hoofdtelefoon los en controleer of de luidspreker van de detector hoorbaar is.
5. Probeer indien beschikbaar een andere hoofdtelefoon.

Technische specificaties

Zoekmodi	Alle metalen, Aangepast, Juwelen, Leren
Bedrijfsfrequentie	5,82 kHz
Gevoeligheid	5 niveaus
Volume	3 niveaus
Doeltonen	3 tonen (laag, midden, hoog)
Discriminatie segmenten	7 segmenten
Pinpoint-modus	Ja
Doel-ID's	0 tot 99
Dieptemeter	5 niveaus
Lengte	Uitgeschoven: 55 in (140 cm) Ingeklapt: 28,3 in (72 cm)
Gewicht (exclusief batterijen)	1,3 kg
Scherm	Zwart-wit LCD
Meegeleverde spoel	11" x 8,5" Dubbel-D
Audio-uitgang	Ingebouwde luidspreker, hoofdtelefoon met snoer van 3,5 mm (1/8")
Extra meegeleverde accessoires	Opvouwbaar graafwerktuig, rugzak, bedrade hoofdtelefoon van 3,5 mm (1/8"), 2x 9 V batterijen
Waterdicht	Spoel waterdicht tot 3,3 ft (1 m)
Bedrijfstemperatuurbereik	-10°C tot +40°C (+14°F tot +104°F)
Bereik opslagtemperatuur	-20°C tot +70°C (-4°F tot +158°F)

Uitrusting kan variëren afhankelijk van het model of de items die bij uw detector zijn besteld. Minelab behoudt zich het recht voor om te reageren op de voortdurende technische vooruitgang door op elk moment wijzigingen aan te brengen in het ontwerp, de uitrusting en de technische kenmerken. Ga voor de meest actuele specificaties voor uw VOYAGER-detector naar www.minelab.com

Naleving

VERKLARING VAN DE FEDERAL COMMUNICATIONS COMMISSION (FCC)

Dit apparaat voldoet aan deel 15 van de FCC-regels.

De bediening is onderworpen aan de volgende twee voorwaarden: (1) dit apparaat mag geen schadelijke interferentie veroorzaken en (2) dit apparaat moet alle ontvangen interferentie accepteren, inclusief interferentie die ongewenste werking kan veroorzaken.

US Verantwoordelijke partij: MINELAB AMERICAS INC, 123 Ambassador Drive, Suite 123, Naperville, IL 60540, VS ComplianceManager@minelab.com.au

RECYCLING VAN AFGEDANKTE ELEKTRISCHE EN ELEKTRONISCHE APPARATUUR (AEEA)



Dit symbool geeft aan dat het apparaat en de elektrische accessoires niet weggegooid mogen worden als huishoudelijk afval. Deze artikelen mogen niet worden weggegooid als ongesorteerd gemeentelijk afval en moeten naar een gecertificeerd inzamelpunt worden gebracht voor recycling en correcte verwijdering. Zie 2012/19/EU (Afgedankte elektrische en elektronische apparatuur).

VEREENVOUDIGDE EU-CONFORMITEITSVERKLARING

Hierbij verklaart Minelab Electronics Pty Ltd dat de radioapparatuur van het type [Verwijs naar apparatuur vermeld in Tabel 1] voldoet aan Richtlijn 2014/53/EU. De volledige tekst van de EU-conformiteitsverklaring is beschikbaar op het volgende internetadres: www.minelab.com/compliance

UPROSZCZONA DEKLARACJA ZGODNOŚCI UE

Niniejszym firma Minelab Electronics Pty Ltd deklaruje, że typ urządzenia radiowego [patrz urządzenia wymienione w tabeli 1] jest zgodny z dyrektywą 2014/53/UE. Ćwiczenia praktyczne zgodności UE jest dostępny pod następującym adresem internetowym: www.minelab.com/compliance

Tabel 1



VOYAGER

5,82 kHz

< -30 dBm

Dit werk valt onder de Creative Commons Naamsvermelding-NietCommercieel-GeenAfgelideWerken 4.0 Internationaal (CC BY-NC-ND 4.0) licentie.

Ga voor een kopie van deze licentie naar: <http://creativecommons.org/licenses/by-nc-nd/4.0/>





www.minelab.com

4901-0512-2